

号角扬声器

组合型号角扬声器

WT-605N

5w
<MAX>

组合型号角扬声器

WT-610N

10w
<MAX>

组合型号角扬声器

WT-615N

15w
<MAX>



连接

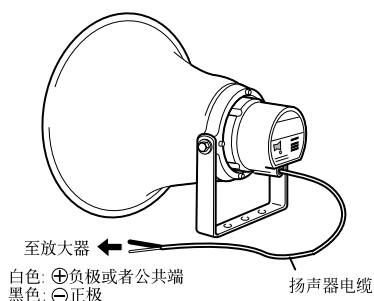

阻抗选择

将螺丝刀插入位于扬声器后面的阻抗选择器并选择所希望的阻抗。

OFF位置将扬声器从放大器上断开，因此没有声音输出。

WT-605N

(出厂初始设置: 5W)

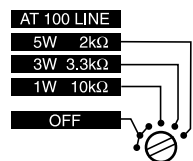

WT-610N

(出厂初始设置: 10W)

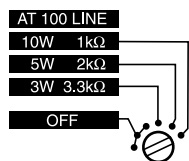

WT-615N

(出厂初始设置: 15W)

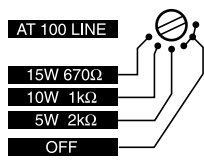

尺寸

WT-605N

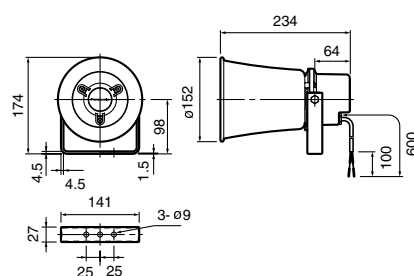

WT-610N

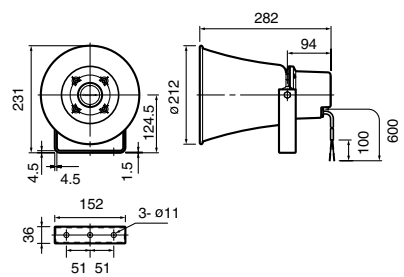

WT-615N

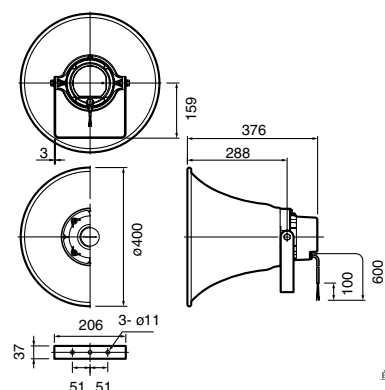

单位: mm

规格

型号	WT-605N	WT-610N	WT-615N
额定输入	5W	10W	15W
输入阻抗	2kΩ, 3.3kΩ, 10kΩ	1kΩ, 2kΩ, 3.3kΩ	670Ω, 1kΩ, 2kΩ
频率响应	400至7,000Hz	320至7,000Hz	250至6,000Hz
声压电平	104dB (1m/1W)	105dB (1m/1W)	106dB (1m/1W)
扬声器电缆	ø6 mm, 2芯橡胶电缆(长度 60cm)		
尺寸	152 mm (W)×172 mm (H)×234 mm (D)	212 mm (W)×231 mm (H)×282 mm (D)	ø400 mm×376 mm (D)
重量(大约)	1.3kg	1.9 kg	3.9 kg
表面	铝, 芒赛尔N7		
背面外壳	ABS树脂, 芒赛尔N4		

• 参见第40页扬声器颜色的例子。